

USER MANUAL

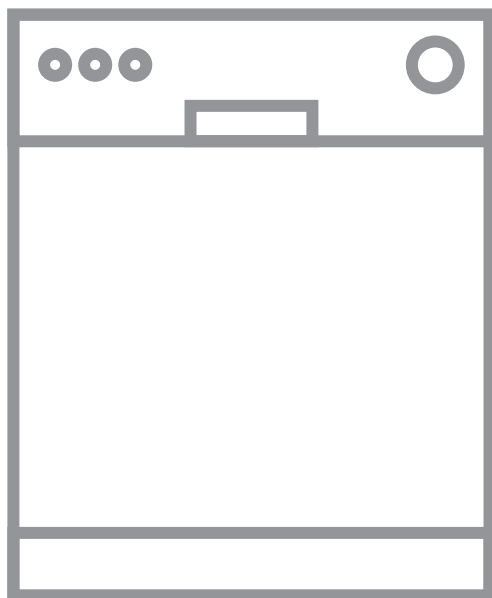

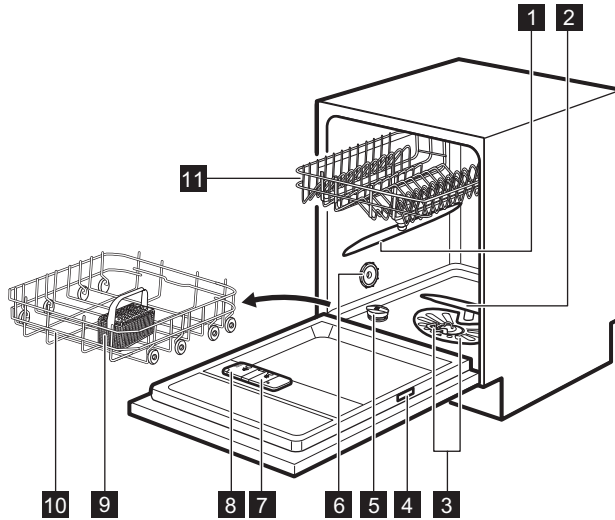



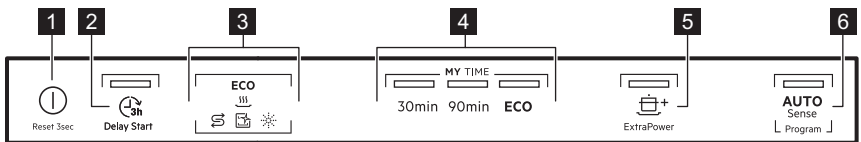

- | | |
|-----------------------------|---------------------------------|
| 1 Bovenste sproeiarm | 7 Glansmiddeldoseerbakje |
| 2 Onderste sproeiarm | 8 Afwasmiddeldoseerbakje |
| 3 Filters | 9 Bestekmand |
| 4 Typeplaatje | 10 Onderste korf |
| 5 Zoutreservoir | 11 Bovenste korf |
| 6 Luchtventilatie | |

4. BEDIENINGSPANEEL



- | | |
|-----------------------------------|---------------------------|
| 1 Aan-uittoets / resetknop | 5 ExtraPower-toets |
| 2 Delay Start-toets | 6 AUTO Sense-toets |
| 3 Indicatielampjes | |
| 4 MY TIME keuzebalk | |

4.1 Indicatielampjes

| Indicatie-lampje | Beschrijving |
|---|---|
| ECO | ECO programma-indicatielampje. Geeft de milieuvriendelijkste programmakeuze aan voor een normaal bevuilde lading. Raadpleeg “ Programmakelectie ”. |
|  | Indicatielampje glansspoelmiddel. Dit is aan als het glansspoelmiddeldo-seerbakje bijgevuld dient te worden. Raadpleeg “ Voor eerste ingebruikname ”. |
|  | Indicatielampje zout. Dit is aan als het zoutreservoir bijgevuld dient te worden. Raadpleeg “ Voor eerste ingebruikname ”. |
|  | Indicatielampje Machine Care. Dit is aan als het apparaat interne reiniging nodig heeft met het Machine Care-programma. Raadpleeg “ Onderhoud en reiniging ”. |
|  | Indicatielampje droogfase. Dit is aan wanneer u een programma selecteert met de droogfase. Het gaat knipperen wanneer de droogfase loopt. Raadpleeg “ Programmaselectie ”. |

5. PROGRAMMAKEUZE

5.1 MY TIME

Met gebruik van de keuzebalk MY TIME kunt u een geschikte wascyclus kiezen op basis van programmaduur, tussen de 30 minuten en vier uur.

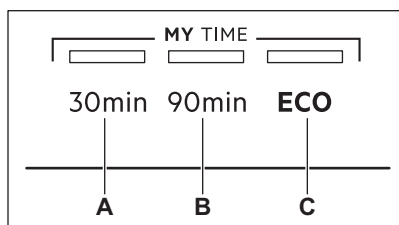

- 30min** is het kortste programma geschikt voor het wassen van een lading met vers en weinig vuil.
- 90min** is een programma dat geschikt is voor het wassen en drogen van normaal bevuilde vaat.
- ECO** is het langste programma (**3h 47min**) en biedt het meest efficiënte water- en energieverbruik voor normaal bevuild serviesgoed en

bestek. Dit is het standaardprogramma voor testinstituten. ¹⁾

5.2 ExtraPower

 ExtraPower verbetert de wasresultaten van het geselecteerde programma. De optie verhoogt de wastemperatuur en verlengt de duur.

De ExtraPower optie is van toepassing op de volgende programma's: 30min, 90min en ECO.

5.3 AUTO Sense

Het programma AUTO Sense past de wascyclus automatisch aan aan de type lading.

Het apparaat detecteert de vuilgraad en de hoeveelheid serviesgoed in de korven. De temperatuur, de hoeveelheid water en de programmaduur worden aangepast.

¹⁾ Dit programma wordt gebruikt voor de beoordeling van de naleving van Verordening (EU) 2019/2022 van de Commissie inzake ecologisch ontwerp.

5.4 Programmaoverzicht

| Programma | Type lading | Mate van vervuiling | Programmafases |
|--------------|--|---|---|
| 30min | <ul style="list-style-type: none"> • Vaatwerk • Bestek | <ul style="list-style-type: none"> • Fris | <ul style="list-style-type: none"> • Wassen 50 °C • Tussentijdse spoeling • Laatste spoeling 45 °C • AirDry |
| 90min | <ul style="list-style-type: none"> • Vaatwerk • Bestek • Potten • Pannen | <ul style="list-style-type: none"> • Normaal • Licht aangekoekt | <ul style="list-style-type: none"> • Wassen 60 °C • Tussentijdse spoeling • Laatste spoeling 55 °C • Drogen • AirDry |
| ECO | <ul style="list-style-type: none"> • Vaatwerk • Bestek • Potten • Pannen | <ul style="list-style-type: none"> • Normaal • Licht aangekoekt | <ul style="list-style-type: none"> • Voorspoelen • Wassen 50 °C • Tussentijdse spoeling • Laatste spoeling 55 °C • Drogen • AirDry |
| AUTO Sense | <ul style="list-style-type: none"> • Vaatwerk • Bestek • Potten • Pannen | Het programma past zich aan aan de vuilgraad. | <ul style="list-style-type: none"> • Voorspoelen • Wassen 50 - 60 °C • Tussentijdse spoeling • Laatste spoeling 60 °C • Drogen • AirDry |
| Machine Care | <ul style="list-style-type: none"> • Geen lading | Het programma reinigt de binnenkant van het apparaat. | <ul style="list-style-type: none"> • Wassen 70 °C • Tussentijdse spoeling • Laatste spoelgang • AirDry |

Verbruikswaarden

| Programma ^{1) 2)} | Water (l) | Energieverbruik (kWh) | Duur (min) |
|----------------------------|------------|-----------------------|------------|
| 30min | 9.2 - 11.2 | 0.556 - 0.68 | 30 |
| 90min | 9.6 - 11.7 | 0.886 - 1.083 | 90 |

| Programma ^{1) 2)} | Water (l) | Energieverbruik (kWh) | Duur (min) |
|----------------------------|------------|-----------------------|------------|
| ECO | 9.9 | 0.936 | 227 |
| AUTO Sense | 9 - 12.8 | 0.694 - 1.223 | 120 - 170 |
| Machine Care | 8.8 - 10.7 | 0.46 - 0.562 | 60 |

1) De druk en temperatuur van het water, de variaties in stroomtoevoer, de opties, de hoeveelheid vaat en mate van vervuiling kunnen de verbruikswaarden veranderen.

2) De waarden voor andere programma's dan ECO zijn slechts indicatief.

Informatie voor testinstellingen

Om de nodige informatie te ontvangen over het uitvoeren van prestatietesten (bijv. volgens EN60436), stuurt u een e-mail naar:

info.test@dishwasher-production.com

Voeg in je aanvraag de productnummercode (PNC) van het typeplaatje toe.

Raadpleeg voor andere vragen betreffende je vaatwasmachine het serviceboekje dat met je apparaat is meegeleverd.

6. BASISINSTELLINGEN

U kunt het apparaat configureren door de basisinstellingen naar uw behoefte te wijzigen.

| Aantal | Instellingen | Waarden | Omschrijving ¹⁾ |
|--------|--|---|--|
| 1 | Waterhardheid | Van niveau 1 tot niveau 10 (standaard: 5) | Aanpassen van het niveau van de waterverzachter afgestemd op de hardheid van het water in uw omgeving. |
| 2 | Melding dat het glansmiddelreservoir leeg is | Aan (standaard) Uit | Activeer of deactiveer het indicatielampje van het glansmiddelreservoir. |
| 3 | Eindsignaal | Aan Uit (standaard) | Het geluidssignaal aan het eind van een programma in- of uitschakelen. |
| 4 | Automatische deur opening | Aan (standaard) Uit | Activeer of deactiveer de AirDry. |
| 5 | Toetstonen | Aan (standaard) Uit | Activeren of deactiveren van het geluid van de knoppen als u ze indrukt. |

1) Raadpleeg de informatie in dit hoofdstuk voor meer details.

U kunt de basisinstelling in de instellingsmodus wijzigen.

Als het apparaat in de instellingenstand staat, vertegenwoordigen de indicatielampjes op het bedieningspaneel

de beschikbare instellingen. Voor iedere instelling knippert een aangewezen indicatielampje:

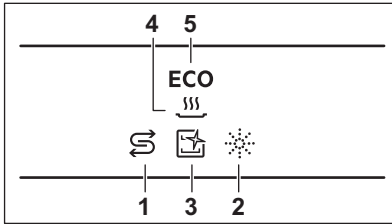

6.1 Instellingsmodus

Instellingenmodus ingaan

U kunt de instellingenmodus ingaan voordat een programma start. U kunt de instellingenmodus niet ingaan als er een programma draait.

Om de de instellingenmodus in te gaan, drukt u tegelijkertijd op 30min en **ECO** en houdt u die ongeveer 3 seconden vast.

- Het licht dat in verband staat met en het indicatielampje knipperen.
- De indicatielampjes , , en **ECO** zijn aan.
- De lampjes die in verband staan met de MY TIME selectiebalk zijn aan.

Navigeren in de instellingenmodus

U kunt met gebruik van de keuzebalk MY TIME in de instellingenmodus navigeren.

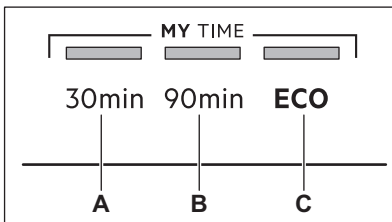

- A. **Vorige** toets
- B. **OK** toets
- C. **Volgende** toets

Gebruik **Vorige** en **Volgende** om te schakelen tussen de basisinstellingen en om hun waarde te wijzigen.

Gebruik **OK** om in de gekozen instelling te gaan en de gewijzigde waarde te bevestigen.

Een instelling wijzigen

Zorg dat het apparaat in de instellingsmodus staat.

1. Druk op **Vorige** of **Volgende** totdat het indicatielampje voor de gewenste instelling knippert.

Het licht dat in verband staat met geeft de huidige instelwaarde aan:

- Voor de instellingen met twee waarden (aan en uit) is het licht ofwel aan (= de instelling staat aan) of uit (= de instelling staat uit).
 - Voor de instellingen met meerdere waarden (niveaus) knippert het licht. Het aantal knipperingen geeft de huidige instelwaarde aan (bijv. 5 knipperingen + pauze + 5 knipperingen... = niveau 5).
2. Druk op **OK** om de instelling te bevestigen.
 - Het indicatielampje dat verband houdt met de instelling gaat aan.
 - De andere indicatielampjes gaan uit.
 - Het licht dat in verband staat met geeft de huidige instelwaarde aan:
 3. Druk op **Vorige** of **Volgende** om de waarde te veranderen.
 4. Druk op **OK** om de instelling te bevestigen.
 - De nieuwe instelling is opgeslagen.
 - Het apparaat keert terug naar de instellingenkeuze.
 5. Druk tegelijkertijd op 30min en **ECO** en houd ze ongeveer 3 seconden ingedrukt om de instellingsmodus te verlaten. Het apparaat keert terug naar de programmakeuze. Opgeslagen instellingen blijven geldig totdat u ze opnieuw wijzigt.

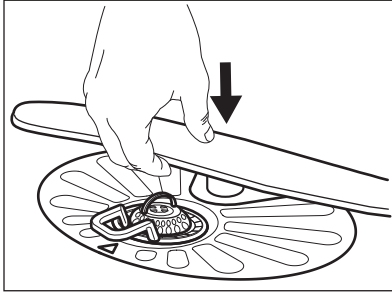

11. PROBLEEMOPLOSSING



WAARSCHUWING!

Onjuiste reparatie van het apparaat kan een gevaar voor de veiligheid van de gebruiker vormen. Reparaties moeten worden uitgevoerd door gekwalificeerd personeel.

zonder contact op te nemen met een erkend servicecentrum.

Zie de onderstaande tabel voor informatie over mogelijke problemen.

Bij sommige problemen knippen de lampjes die in verband staan met MY TIME selectiebalk af en toe om een storing en de alarmcode aan te geven.

Het merendeel van de problemen die ontstaan kunnen worden opgelost

| Probleem en alarmcode | Mogelijke oorzaak en oplossing |
|--|---|
| Je kunt het apparaat niet inschakelen. | <ul style="list-style-type: none"> Controleer of de stekker is aangesloten op het stopcontact. Controleer of er geen beschadigde zekering in het zekeringenkastje is. |
| Het programma start niet. | <ul style="list-style-type: none"> Controleer of de deur van het apparaat gesloten is. Als de optie uitgestelde start is ingesteld, annuleer je de instelling of je wacht totdat het aftellen voorbij is. Het apparaat herlaadt de hars uit de waterontharder. De duur van de procedure is ongeveer 5 minuten. |
| Het apparaat wordt niet met water gevuld. <ul style="list-style-type: none"> De lampjes die in verband staan met de MY TIME selectiebalk knippen af en toe 1 keer. Er klinkt af en toe een geluidssignaal. | <ul style="list-style-type: none"> Controleer of de waterkraan geopend is. Controleer of de druk van de watervoorziening niet te laag is. Neem voor deze informatie contact op met je plaatselijke waterleidingbedrijf. Controleer of de waterkraan niet verstopt is. Controleer of het filter in de toevoerslang niet verstopt is. Controleer of de toevoerslang geen knikken of bochten heeft. |

| Probleem en alarmcode | Mogelijke oorzaak en oplossing |
|--|--|
| <p>De machine pompt geen water weg.</p> <ul style="list-style-type: none"> • De lampjes die in verband staan met de MY TIME selectiebalk knipperen af en toe 2 keer. • Er klinkt af en toe een geluidssignaal. | <ul style="list-style-type: none"> • Controleer of de gootsteenafvoer niet verstopt is. • Controleer of het binnenfiltersysteem niet verstopt is. • Controleer of de afvoerslang geen knikken of bochten heeft. |
| <p>De overstromingsbeveiliging is ingeschakeld.</p> <ul style="list-style-type: none"> • De lampjes die in verband staan met de MY TIME selectiebalk knipperen af en toe 3 keer. • Er klinkt af en toe een geluidssignaal. | <ul style="list-style-type: none"> • Draai de waterkraan dicht. • Controleer of het apparaat correct geïnstalleerd is. • Controleer of de korven zijn geladen volgens de instructies in de gebruikershandleiding. |
| <p>Storing van de waterniveau-detectiesensor.</p> <ul style="list-style-type: none"> • De lampjes die in verband staan met de MY TIME selectiebalk knipperen af en toe 4 keer. • Er klinkt af en toe een geluidssignaal. | <ul style="list-style-type: none"> • Controleer of de filters schoon zijn. • Schakel het apparaat uit en aan. |
| <p>Storing van de waspomp of de afvoerpomp.</p> <ul style="list-style-type: none"> • De lampjes die in verband staan met de MY TIME selectiebalk knipperen af en toe 5 keer. • Er klinkt af en toe een geluidssignaal. | <ul style="list-style-type: none"> • Schakel het apparaat uit en aan. |

| Probleem en alarmcode | Mogelijke oorzaak en oplossing |
|--|--|
| <p>De temperatuur van het water in het apparaat is te hoog of er is een storing in de temperatuursensor opgetreden.</p> <ul style="list-style-type: none"> • De lampjes die in verband staan met de MY TIME selectiebalk knipperen af en toe 6 keer. • Er klinkt af en toe een geluidssignaal. | <ul style="list-style-type: none"> • Controleer of de temperatuur van het toegevoerde water niet hoger is dan 60 °C. • Schakel het apparaat uit en aan. |
| <p>Technische storing van het apparaat.</p> <ul style="list-style-type: none"> • De lampjes die in verband staan met de MY TIME selectiebalk knipperen af en toe 12 keer. • Er klinkt af en toe een geluidssignaal. | <ul style="list-style-type: none"> • Schakel het apparaat uit en aan. |
| <p>Het niveau van het water in het apparaat is te hoog.</p> <ul style="list-style-type: none"> • De lampjes die in verband staan met de MY TIME selectiebalk knipperen af en toe 15 keer. • Er klinkt af en toe een geluidssignaal. | <ul style="list-style-type: none"> • Schakel het apparaat uit en aan. • Controleer of de filters schoon zijn. • Controleer of de afvoerslang op de juiste hoogte boven de vloer is geïnstalleerd. Raadpleeg de installatie-instructies. |
| <p>Het apparaat stopt en begint meerdere keren tijdens de werking.</p> | <ul style="list-style-type: none"> • Dat is normaal. Het zorgt voor optimale reinigingsresultaten en energiebesparing. |
| <p>Het programma duurt te lang.</p> | <ul style="list-style-type: none"> • Als de optie uitgestelde start is ingesteld, annuleert u de uitgestelde instelling of wacht u tot het aftellen voorbij is. • Het activeren van ExtraPower verlengt de duur van het programma. |
| <p>Kleine lekkage van de deur van het apparaat.</p> | <ul style="list-style-type: none"> • Het apparaat staat niet waterpas. Draai aan de verstelbare pootjes (indien van toepassing). • De deur van het apparaat is niet centraal uitgelijnd op de kuip. Verstel de achterpoot (indien van toepassing). |
| <p>De deur van het apparaat is moeilijk te sluiten.</p> | <ul style="list-style-type: none"> • Het apparaat staat niet waterpas. Draai aan de verstelbare pootjes (indien van toepassing). • Delen van het serviesgoed steken uit de korven. |

| Probleem en alarmcode | Mogelijke oorzaak en oplossing |
|--|--|
| De deur van het apparaat gaat open tijdens de wascyclus. | <ul style="list-style-type: none"> De functie AirDry is geactiveerd. U kunt de functie uitschakelen. Zie "Basisinstellingen". |
| Ratelende of kloppende geluiden vanuit het apparaat. | <ul style="list-style-type: none"> Het serviesgoed is niet juist in de korven gerangschikt. Raadpleeg de folder voor het beladen van de korven. Controleer of de sproeiarmen vrij kunnen ronddraaien. |
| Het apparaat maakt kortsluiting. | <ul style="list-style-type: none"> De stroomsterkte is niet voldoende om alle apparaten tegelijkertijd te voeden. Controleer de stroomsterkte van het stopcontact en de capaciteit van de meter of schakel een van de apparaten die in gebruik zijn uit. Interne elektrische storing van het apparaat. Neem contact op met de servicedienst. |

Schakel het apparaat uit en weer in als je het apparaat hebt gecontroleerd. Als het probleem zich opnieuw voordoet, neem je contact op met een erkend servicecentrum.

Voor alarmcodes die niet in de tabel worden beschreven, neemt u contact op met een erkend servicecentrum.



WAARSCHUWING!

We raden u aan om het apparaat niet te gebruiken totdat het probleem volledig is opgelost. Haal de stekker uit het stopcontact en sluit het apparaat pas weer aan als je zeker weet dat het correct werkt.

11.1 De was- en droogresultaten zijn niet naar tevredenheid

| Probleem | Mogelijke oorzaak en oplossing |
|------------------------|--|
| Slechte wasresultaten. | <ul style="list-style-type: none"> Raadpleeg Dagelijks gebruik, Tips en advies en de folder voor het laden van de korf. Gebruik een intensiever wasprogramma. Activeer de optie ExtraPower om de wasresultaten van een geselecteerd programma te verbeteren. Maak de openingen in de sproeiarm en het filter schoon. Raadpleeg Onderhoud en reiniging. |

| Probleem | Mogelijke oorzaak en oplossing |
|--|--|
| Slechte droogresultaten. | <ul style="list-style-type: none"> • Serviesgoed heeft te lang in het gesloten apparaat gestaan. Activeer de functie AirDry om het automatisch openen van de deur in te stellen en de droogprestatie te verbeteren. • Het glansspoelmiddel is op of de dosering van het glansspoelmiddel is niet voldoende. Vul het doseerbakje van het glansspoelmiddel of zet de glansspoelmiddelstand hoger. • De kwaliteit van het glansspoelmiddel kan de oorzaak zijn. • Gebruik altijd glansmiddel, zelfs met multitabletten. • Plastic voorwerpen moeten mogelijk met een handdoek worden afgedroogd. • Het programma heeft geen droogfase. Raadpleeg "Programmaoverzicht". |
| De glazen en borden vertonen witte strepen of een blauwe waas. | <ul style="list-style-type: none"> • De vrijgegeven hoeveelheid glansspoelmiddel is te hoog. Zet de dosering van het glansspoelmiddel op een lagere stand. • De hoeveelheid vaatwasmiddel is te hoog. |
| De glazen en borden vertonen vlekken en droge waterdruppels. | <ul style="list-style-type: none"> • De vrijgegeven hoeveelheid glansmiddel is niet voldoende. Zet de dosering van het glansspoelmiddel op een hogere stand. • De kwaliteit van het glansspoelmiddel kan de oorzaak zijn. |
| De binnenkant van het apparaat is nat. | <ul style="list-style-type: none"> • Dit is geen defect van het apparaat. Vochtige lucht condenseert op de wanden van het apparaat. |
| Opvallend veel schuim tijdens het wassen. | <ul style="list-style-type: none"> • Gebruik de vaatwasmiddelen die specifiek zijn bedoeld voor gebruik in vaatwassers. • Gebruik een vaatwasmiddel van een andere fabrikant. • Spoel gerechten niet af onder stromend water. |
| Roestresten op het bestek. | <ul style="list-style-type: none"> • Er zit te veel zout in het water dat voor het wassen wordt gebruikt. Zie De waterontharder instellen. • Zilver en roestvrijstalen bestek zijn samen geplaatst. Zet zilveren en roestvrijstalen voorwerpen niet dicht bij elkaar. |
| Er bevinden zich aan het einde van het programma resten van het vaatwasmiddel in het doseerbakje voor het vaatwasmiddel. | <ul style="list-style-type: none"> • De vaatwastablet raakte klem in het doseerbakje voor het vaatwasmiddel en is daardoor niet volledig weggespoeld door het water. • Water kan het vaatwasmiddel niet uit het doseerbakje wegspoelen. Controleer of de sproeiarmen niet geblokkeerd of verstopt zijn. • Controleer of de voorwerpen in de rekken het deksel van het doseerbakje voor het vaatwasmiddel niet belemmeren. |

| Probleem | Mogelijke oorzaak en oplossing |
|---|---|
| Geuren in het apparaat. | <ul style="list-style-type: none"> • Raadpleeg De binnenkant reinigen. • Start het programma Machine Care met een ontkalker of een reinigingsproduct bestemd voor vaatwassers. |
| Kalkresten op het serviesgoed, op de kuip en aan de binnenkant van de deur. | <ul style="list-style-type: none"> • Het zoutniveau is laag, controleer de bijvulaanduiding. • De dop van het zoutreservoir zit los. • Het kraanwater heeft een hoge hardheid. Zie De waterontharder instellen. • Gebruik zout en stel zelfs bij het gebruik van multitabs de waterontharder in. Zie De waterontharder instellen. • Start het programma Machine Care met een ontkalker bestemd voor vaatwassers. • Reinig het apparaat met de geschikte wasmiddelen als kalkaanslag aanhoudt. • Probeer een ander vaatwasmiddel. • Neem contact op met de vaatwasmiddelfabrikant. |
| Dof, ontkleurd of afgeschilferd serviesgoed. | <ul style="list-style-type: none"> • Zorg ervoor dat alleen vaatwasserbestendige voorwerpen in het apparaat worden gewassen. • Laad de korf voorzichtig in en uit. Raadpleeg de folder voor het laden van de korven. • Plaats kwetsbare voorwerpen in de bovenste korf. |



Raadpleeg **Voor het eerste gebruik, Dagelijks gebruik, of Tips en advies** voor andere mogelijke oorzaken.

12. TECHNISCHE INFORMATIE

| | | |
|---------------------------------------|--|-----------------------|
| Afmetingen | Breedte / hoogte / diepte (mm) | 596 / 818 - 898 / 550 |
| Elektrische aansluiting ¹⁾ | Spanning (V) | 220 - 240 |
| | Frequentie (Hz) | 50 |
| Watertoevoerdruk | Min. / max. bar (MPa) | 0.5 (0.05) / 8 (0.8) |
| Watertoevoer | Koud water of warm water ²⁾ | max. 60°C |
| Capaciteit | Plaatsinstellingen | 13 |

¹⁾ Zie het typeplaatje voor andere waarden.

²⁾ Als het hete water door een alternatieve energiebron wordt geproduceerd (bijv. zonnepanelen), gebruik dan de heetwatervoorziening om het energieverbruik te verminderen.

12.1 Link naar de EU-EPREL-databank

De QR-code op het energielabel dat bij het apparaat wordt geleverd, biedt een

weblink naar de registratie van dit apparaat in de EU-EPREL-database. Bewaar het energielabel ter referentie samen met de gebruikershandleiding en